

VERSIA

LES FENÊTRES LES PLUS
POLYVALENTES

Système de fenêtre coulissante



THERMIA[®]
BARCELONA



**Design
Confort
Silence**

Le caméléon est connu pour ses yeux, qu'il peut orienter indépendamment l'un de l'autre, ce qui lui confère une vision à 360 degrés.

Les fleurs éclosent et se referment en suivant la course du soleil. Les oiseaux, quant à eux, possèdent l'incroyable faculté de faire pivoter l'extrémité de leurs pattes dans n'importe quelle direction.

La polyvalence dont fait preuve le règne animal est sans nul doute le fruit de l'évolution, une pointe de magie qui donne aux êtres vivants les atouts essentiels pour prospérer.

Les minéraux ne sont pas en reste. L'argile, par exemple, peut être façonnée au gré des envies. Elle constitue la base de nombreuses œuvres architecturales et elle est à l'origine des premières céramiques créées par les êtres humains, parmi lesquelles figurent notamment les briques, les ustensiles de cuisine, les instruments de musique et les objets d'art, pour ne citer qu'eux.

La polyvalence
d'un objet est le reflet d'une
intelligence, d'une évolution et de son
adaptation à l'environnement.

Nous donnons vie à une forme de culture à travers les objets, auxquels nous conférons une valeur et une fonction. Les fenêtres sont des objets parmi tant d'autres auxquels s'appliquent ces principes.



Notre but, en tant que marque, est d'améliorer nos systèmes, afin de les adapter aux nouvelles demandes et aux nouveaux besoins d'aujourd'hui.

VERSIA, une fenêtre articulée au style épuré

Si la recherche de lignes harmonieuses est au cœur de votre projet, le système Thermia VERSIA vous permettra de créer un ensemble purgé du superflu. Nous aimons définir cette gamme ainsi : à la fois élégante et contemporaine.

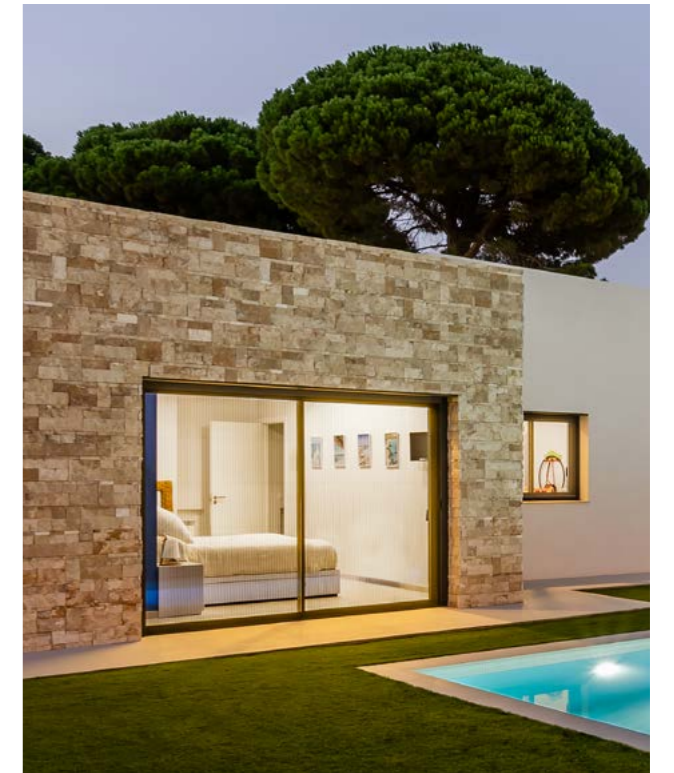

Ces fenêtres répondent parfaitement aux exigences pratiques, esthétiques et d'isolation des édifices.

Fonctionnalité, technologie et luxe dans une seule fenêtre



En matière de fenêtres, nos attentes ne cessent de croître. Nous voulons qu'elles soient à la fois belles, faciles à manier et, si nécessaire, discrètes.

La gamme Thermia VERSIA offre tout cela et bien plus encore.

Design
Confort
Silence



Architectes et concepteurs : cette fenêtre est faite pour vous

Les œuvres architecturales sont une combinaison de matériau et d'espace. Fermer, diviser et ouvrir les espaces, c'est le propre même de la gamme de fenêtres **Thermia C40 VERSIA**. Pour un architecte, elle constitue un **fantastique outil de contrôle et de conception fonctionnelle**.

Les lignes fines et élégantes sont idéales pour doter les espaces d'une grande pureté visuelle.



Grâce à cette gamme, il est possible de créer des baies vitrées monumentales, afin de profiter pleinement d'une **lumière naturelle saine**, tout en admirant le monde extérieur sous l'angle que l'on préfère.

La polyvalence avant tout

Thermia VERSIA offre différentes solutions, qui peuvent toutes être combinées.



Cette gamme de fenêtres coulissantes sublimerait les **espaces ouverts et spacieux**, comme les jardins et les terrasses, notamment dans sa **version en angle droit**, spécialement conçue pour ouvrir les espaces intérieurs sur les espaces extérieurs.

JONCTION EN ANGLE DROIT

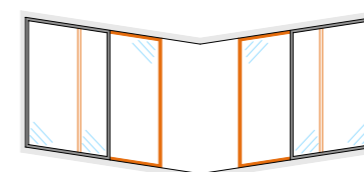

MULTIRAIL

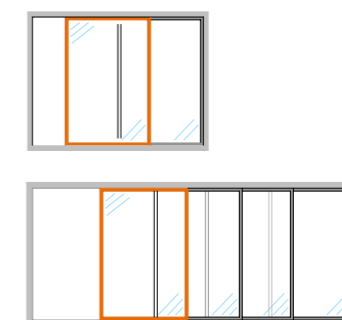

DORMANT ENCASTRÉ

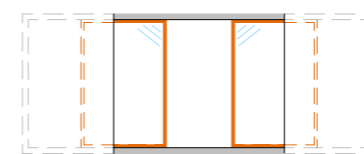

GALANDAGE

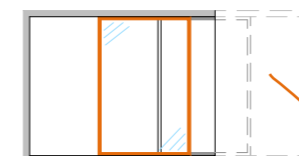

Dormant encastré en angle droit



La version à galandage permet de dissimuler jusqu'à trois ouvrants dans le mur. Elle est idéale pour créer un style sobre et élégant.

Thermia VERSIA est un outil fonctionnel puissant qui protégera l'intérieur grâce à une **isolation thermique et acoustique complète** et enflammera l'imagination de tout professionnel désireux de façonner et d'organiser l'espace.

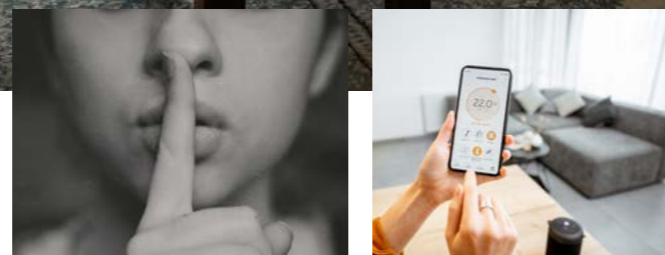
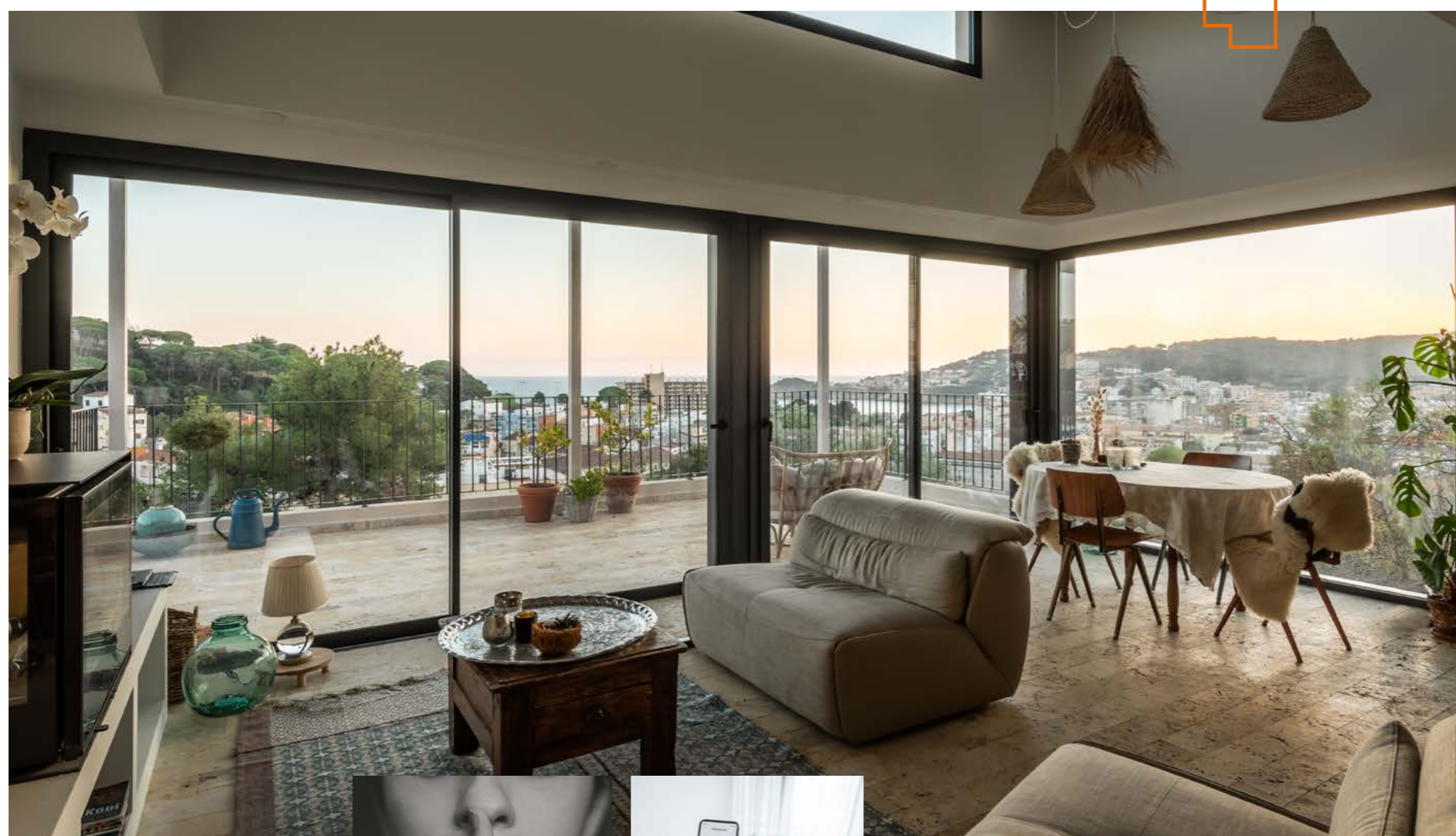

L'étanchéité de Thermia VERSIA en fait une excellente solution pour les projets qui nécessitent isolation et confort.

Technologie d'**isolation**

Double vitrage avec lame d'air

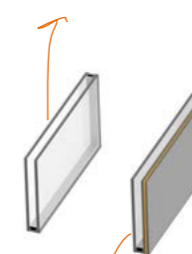

Double vitrage avec lame d'air et verre laminé

VITRAGE

La grande capacité de vitrage permet de monter des vitres très isolantes.

28 mm
Capacité de vitrage maximale

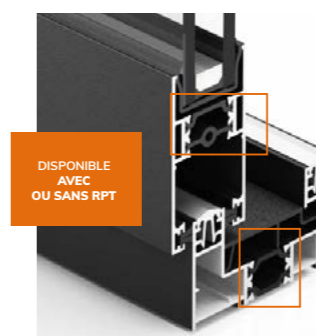

RUPTURE DE PONT THERMIQUE (RPT)

Thermia VERSIA est un système en aluminium à rupture de pont thermique.

Ouvrant de 24 mm
Capacité RPT

Dormant de 24 mm
Capacité RPT



JOINT BROSSA AVEC LAME HYDROFUGE

- Joint brosse « fin-seal » muni d'une lame centrale en PVC flexible et transparent.
- Poils hydrofuges et résistance optimale à l'usure.

ROULEMENT



- Châssis métallique (intérieur/extérieur)
- Roues tandem avec roulement à aiguilles fixées à l'aide de vis en acier inoxydable
- Jusqu'à 200 kg/ouvrant
- Réglage de $\pm 2,5$ mm
- Conforme à la norme EN131126

**Design
Confort
Silence**

Facilité d'utilisation



À chaque moment
son mouvement.



Design
Confort
Silence

Ferrures de manœuvre

FERMETURE MULTIPOINT



Poignée
Réf. : A0023700
Gamme KARMA



Poignée coudée pour ouvrant gauche
Réf. : A0023738
Gamme KARMA



Poignée encastrée
Réf. : CR463751



Poignée
Réf. : A0003234
Gamme ITALIA

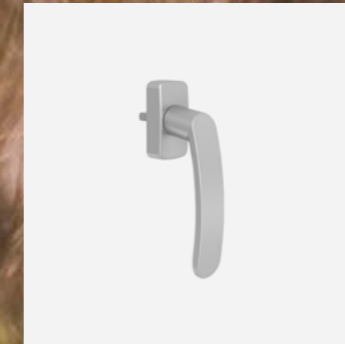

Poignée
Réf. : A0003237
Gamme Sirius

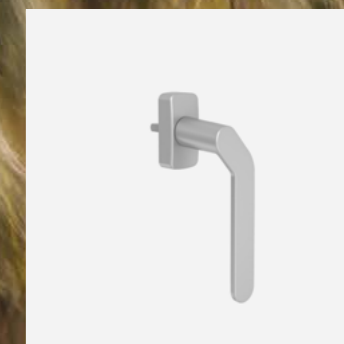

Poignée coudée pour ouvrant gauche
Réf. : A0003238
Gamme Sirius

Pour une intégration plus poussée, les poignées peuvent être laquées de la même couleur que la menuiserie.



Anatomie de Thermia VERSIA Système de fenêtre coulissante

Le système de fenêtre
coulissante Thermia CR40 VERSIA
offre une étanchéité parfaite.



QUALITÉ EUROPÉENNE
Tous les composants sont
d'origine européenne.



Tous les traitements de surface
disposent des **labels de qualité**
Qualicoat, Qualanod, et Qualideco
pour l'imitation bois.

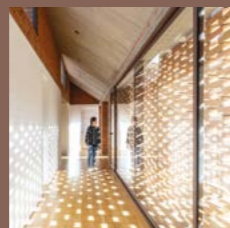

Excellentes
performances contre
les agents atmosphériques



Multitude de combinaisons



Solution pour grandes
façades vitrées



Thermia CR40 VERSIA

Système de fenêtre coulissante **AVEC** RPT

PRESTATIONS DE LA SÉRIE	
Rupture de pont thermique (RPT)	24 mm
Dormant principal	65 mm
Battant principal	40 mm
Épaisseur générale des profilés	1,4 mm/1,6 mm
Vitrage maximal	28 mm
Poids maximal de l'ouvrant	160 ou 200 kg/ouvrant
Option de rail	2 rails, 3 rails ou plus
Solution de fermeture à 90° sans dormant	Oui
Profilés disponibles	Fenêtre/porte-fenêtre



VERSION
RPT

	CARACTÉRISTIQUES THERMIQUES	Uw fenêtre = 1,58 W/m²K * * Porte-fenêtre de 3,2 x 2,4 m, conforme à la norme EN10077-02 Vitrage Ug = 1,1 ψ = 0,053 Profil Uf = 3,30 W/m²K
	CARACTÉRISTIQUES ACOUSTIQUES	Affaiblissement acoustique estimé jusqu'à Rw 40 dB , avec vitrage laminé acoustique 44 A/ lame/44 A.

RÉSULTATS DES ESSAIS

- Perméabilité à l'air 4
- Étanchéité à l'eau **Fenêtre 6A Porte-fenêtre 7A**
- Résistance au vent **Fenêtre C5 Porte-fenêtre C2**

Résultats obtenus au cours d'essais officiels réalisés au laboratoire ENSATEC ® (244728 et 243212) et sur la base de l'Annexe E de la norme EN-14351-1:2006 et A2:2016.



SECTION DE LA SÉRIE

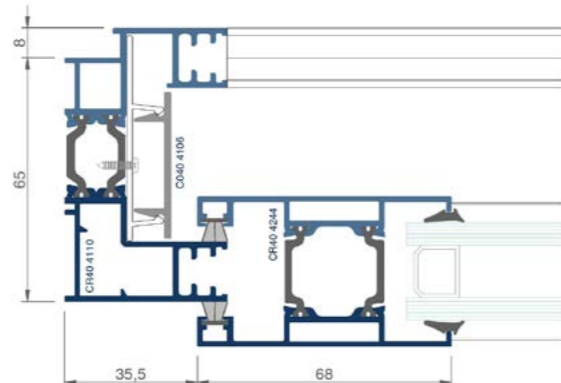

Labels de qualité



Label Qualanod pour l'anodisation
Numéro de licence : 1014



Label Qualicoat pour le laquage
Numéro de licence : 405



Label Qualideco pour l'imitation bois
Numéro de licence : ES-0009F

Certification



THERMIA BARCELONA®
EN14351-1:2006+A2:2016

Thermia CF40 VERSIA

Système de fenêtre coulissante **SANS** RPT

PRESTATIONS DE LA SÉRIE	
Rupture de pont thermique (RPT)	NON
Dormant principal	65 mm
Battant principal	40 mm
Épaisseur générale des profilés	1,4 mm/1,6 mm
Vitrage maximal	28 mm
Poids maximal de l'ouvrant	160 ou 200 kg/ouvrant
Option de rail	2 rails, 3 rails ou plus
Solution de fermeture à 90° sans dormant	Oui
Profilés disponibles	Fenêtre/porte-fenêtre



VERSION
SANS
RPT

	CARACTÉRISTIQUES ACOUSTIQUES	Affaiblissement acoustique estimé jusqu'à Rw 39 dB . Fenêtre de 1,23 x 1,45 m avec vitrage laminé acoustique 4,4/lame/4,4 A
--	-------------------------------------	---

RÉSULTATS DES ESSAIS

- Perméabilité à l'air 4
- Étanchéité à l'eau **Fenêtre 6A Porte-fenêtre 7A**
- Résistance au vent **Fenêtre C5 Porte-fenêtre C2**

Résultats obtenus au cours d'essais officiels réalisés au laboratoire ENSATEC ® (244728-243212) et sur la base de l'Annexe E de la norme EN-14351-1:2006 et A2:2016.



SECTION DE LA SÉRIE

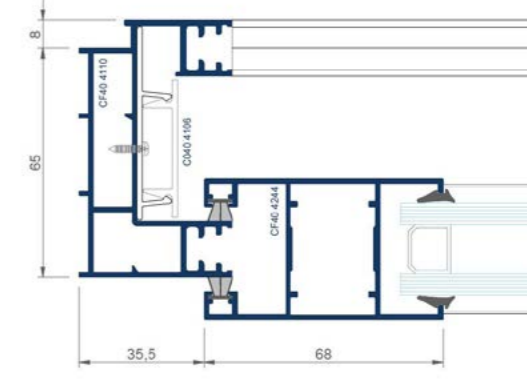

Labels de qualité



Label Qualanod pour l'anodisation
Numéro de licence : 1014



Label Qualicoat pour le laquage
Numéro de licence : 405



Label Qualideco pour l'imitation bois
Numéro de licence : ES-0009F

Certification



THERMIA BARCELONA®
EN14351-1:2006+A2:2016

Solutions constructives

GALANDAGE

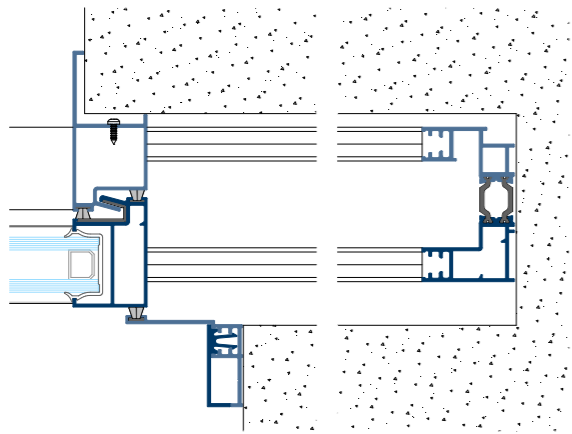

ANGLE DROIT

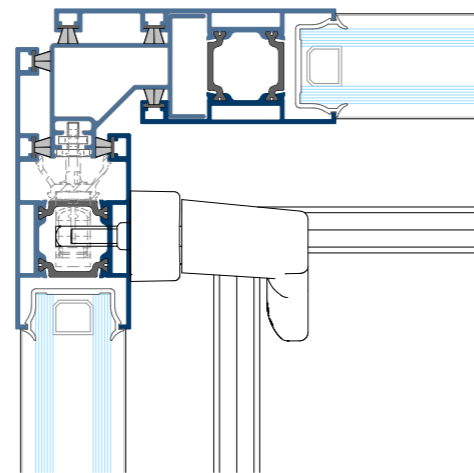
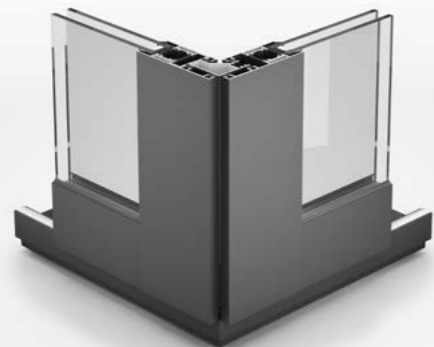

La solution idéale pour une vue dégagée



21

Thermia C40 VERSIA

SECTION LATÉRALE MULTIRAIL

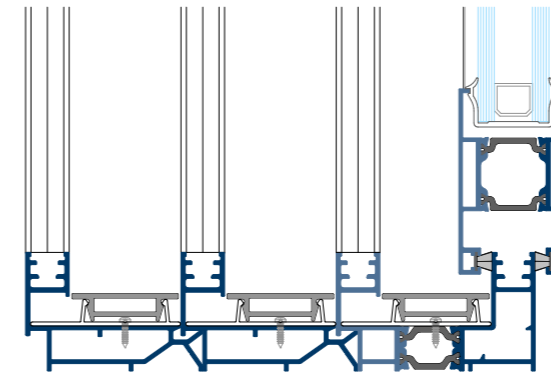

Avec un seul profil de plus, vous pourrez ajouter autant de rails que vous le souhaitez pour votre projet. Grâce à cette option, vous pourrez jouer sur la quantité et la disposition de multiples battants.

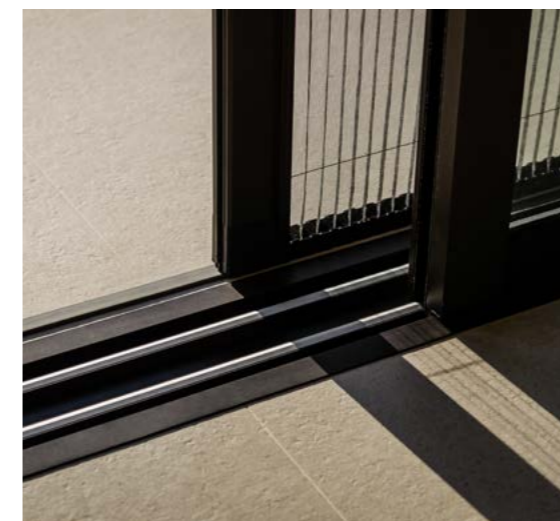

DORMANT ENCASTRÉ

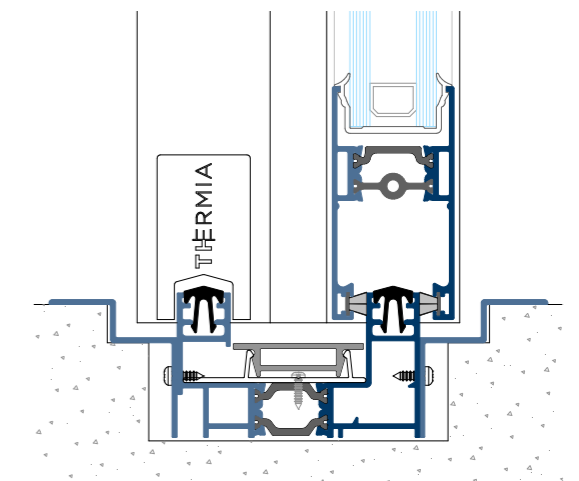

Sans obstacle architectural

Il convient de souligner que le rail inférieur de Thermia VERSIA peut également être encastré dans le sol pour effacer tout obstacle architectural entre l'intérieur et l'extérieur.

REMARQUE : les schémas de section NE SONT PAS à l'échelle.
TOUTES LES SOLUTIONS PRÉSENTÉES DANS CE CATALOGUE SONT ÉGALEMENT DISPONIBLES SANS SYSTÈME RTP.

SOLUTION MONORAIL

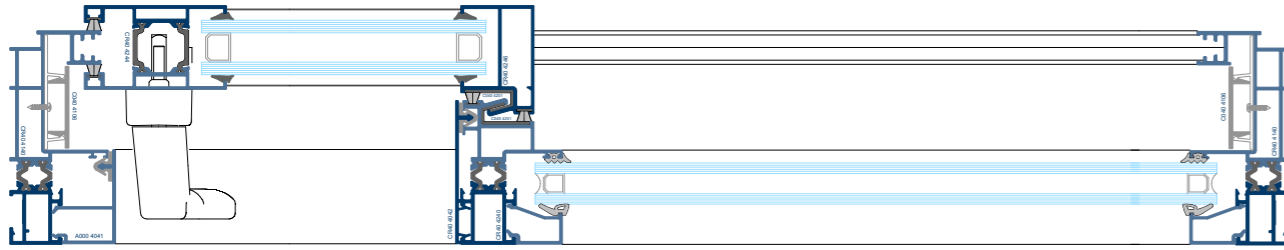

La combinaison idéale pour les hôtels : fenêtre monorail à pièces fixes et mobiles

Ce système est une autre solution technique idéale pour les structures où les parties fixes prévalent sur les parties mobiles, mais qui nécessitent une zone de passage. Le système monorail combine ces deux éléments de manière très rapide, hermétique, sûre et économique.

SPÉCIAL HÔTELS



SECTION D'UN OUVRANT À FERMETURE CENTRALE

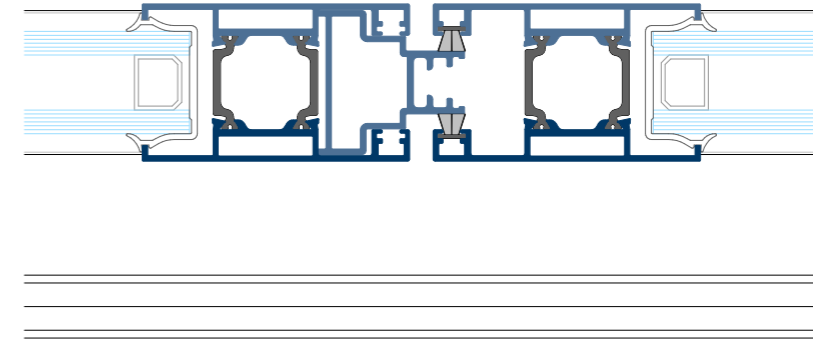

SECTION D'UN OUVRANT À FERMETURE CENTRALE RENFORCÉE

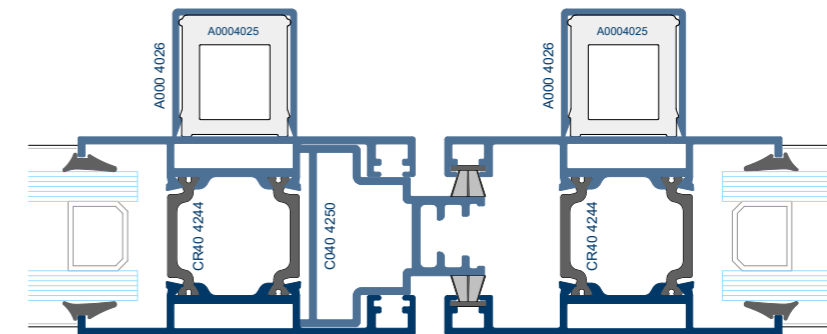

SOLUTION À CROISEMENT CENTRAL STANDARD RENFORCÉ

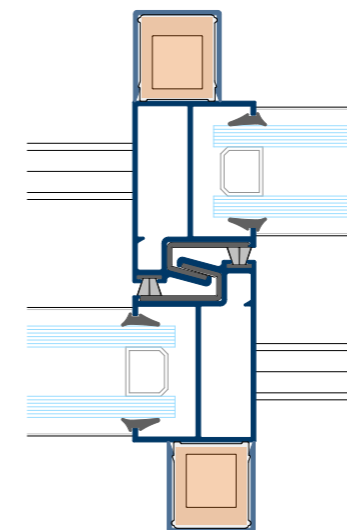

SOLUTION À CROISEMENT CENTRAL RENFORCÉ

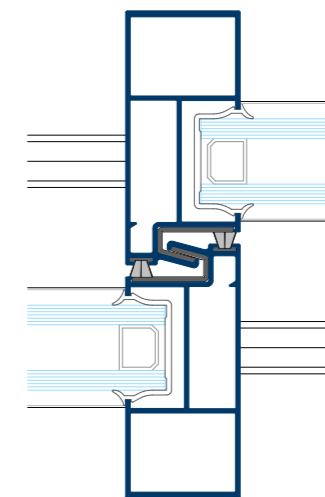

Des fenêtres plus hautes

Il est possible de fabriquer des fenêtres plus hautes en remplaçant les battants de croisement central standard par des battants réduits renforcés, afin d'augmenter l'inertie tout en conservant la section visible.



La lumière est un élément
essentiel dont nos baies
vitrées sont le vecteur.
Grâce à elles, vous pourrez
en profiter à tout moment.

**Des fenêtres pour un plus
grand confort**

THERMIA[®]
BARCELONA



THERMIA®

B A R C E L O N A

Siège social à Barcelone

C/ Narcís Monturiol, 34
08192 Sant Quirze del Vallès
Barcelone (Espagne)
Tél. : +34 937 121 237
contacto@thermiabarcelona.com

Délégation région andine

Los Telares, 289
Urbanización Industrial Vulcano
Ate, Lima (Pérou)
Tél. : +5117197649

Showrooms

Barcelone

Narcís Monturiol, 34
08192 – Sant Quirze del
Vallès
(Espagne)
Tél. : +34 937 121 237

Arequipa

Av independencia, 1244
04001 – Arequipa (Pérou)
Tél. : +5 195 960 448

Lima

Paseo de la República, 3583
2o. Piso – San Isidro, Lima
(Pérou)
Tél. : +5117197649

Cuzco

Av. Pachacutec
501 – Wanchaq, Cuzco
(Pérou)
Tél. : +5117197649

Gérone

Carrer Sant Jordi, 2
Local 4 – Sarrià de Ter
(Espagne)
Tél. : +34 937 121 237

THERMIABARCELONA.COM

